

M-iQ

Band- und Korbtransport-Spülmaschinen



M-iQ – Ganzheitliche Spültechnologie
für Mensch und Umwelt



Für hygienisches Spülen braucht man nicht mehr Wasser und mehr Energie, sondern mehr Köpfchen – das ist der Ansatz von MEIKO. Wir entwickeln Spültechnologie kontinuierlich weiter. Dabei wollen wir nicht einfach nur bessere Technik, wir haben immer das Ganze im Blick: den Menschen, die Natur, die Ressourcen. Unser klarer Anspruch: nachhaltige Spültechnologie für eine saubere (Um-)Welt. Dabei ist es unser Ansporn, sich scheinbar widersprechende Anforderungen in ein schlüssiges Konzept zu bringen: absolute Hygiene und damit Sicherheit einerseits, jedoch schonender Umgang mit Wasser und Energie andererseits. Kostenbewusstsein sowie wirtschaftliche Technik einerseits und der Einsatz von modernster intelligenter Technologie andererseits. Herkulesarbeit. Das MEIKO Team hat diese Herausforderung angenommen – und dabei alle wesentlichen Elemente der bisherigen Spültechnologie neu überdacht.

Das Ergebnis: M-iQ. Die Zukunft des Spülens.



M-iQ Highlights

Die *M-iQ* von MEIKO ist ein Meilenstein in der Entwicklung der Spültechnik: Sie bringt höchste Sauberkeit, beste Effizienz und optimale Ressourcenbilanz in perfekte Balance. Es sind vor allem vier herausragende MEIKO Innovationen, die diesen einmaligen Spülfortschritt ermöglichen: ein intelligentes Luftmanagement, höchste Filterperfektion, ein überzeugendes Energiekonzept und idealer Bedienkomfort mit dem gläsernen *CC-Touch-Display*.

M-iQ Energiekonzept

dreistufige Heizleistung

dynamische Anpassung

optimale Energiebilanz



M-iQ GreenEye-Technology®

- > Teamwork Mensch & Maschine
- > reibungsloser Spülprozess
- > optimierte Auslastung mit Sparpotenzial

M-iQ AirConcept

höchste Energieeffizienz

kompromisslose DIN-Konformität

Verzicht auf Abluftanschluss



M-iQ Filter

revolutionäres Filtersystem

aktiver Schmutzaustrag

höchste Prozess-Effizienz

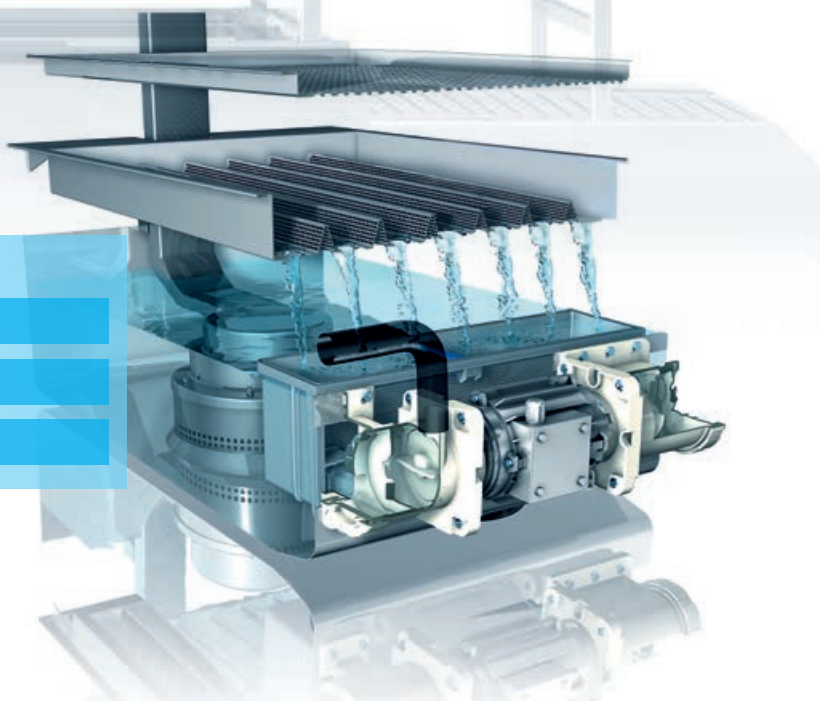

M-iQ Einlaufreinigung

Sauber von Anfang an

Hygisches Arbeiten beginnt für MEIKO schon am Einlauf: In regelmäßigen Intervallen werden Speisereste

automatisch weggeschwemmt – mit einem kraftvollen Wasser-Schwall. Wie ein großer, reinigender Wasserfall.

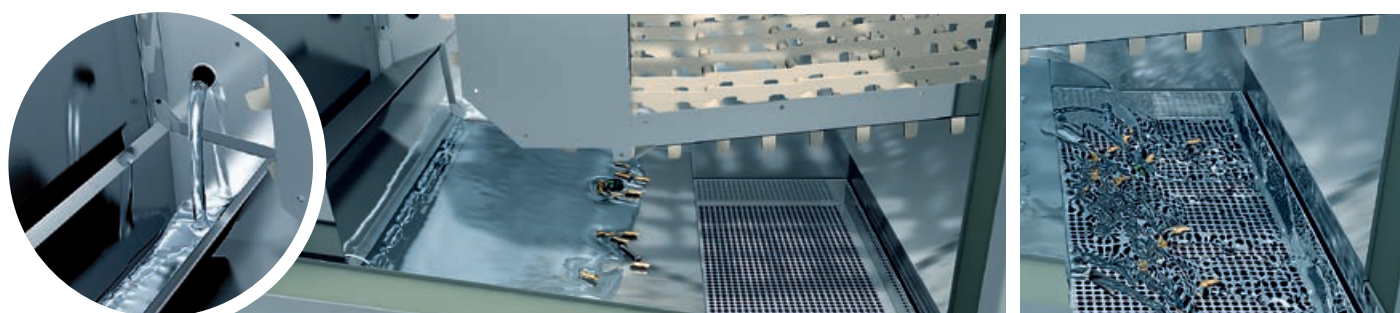
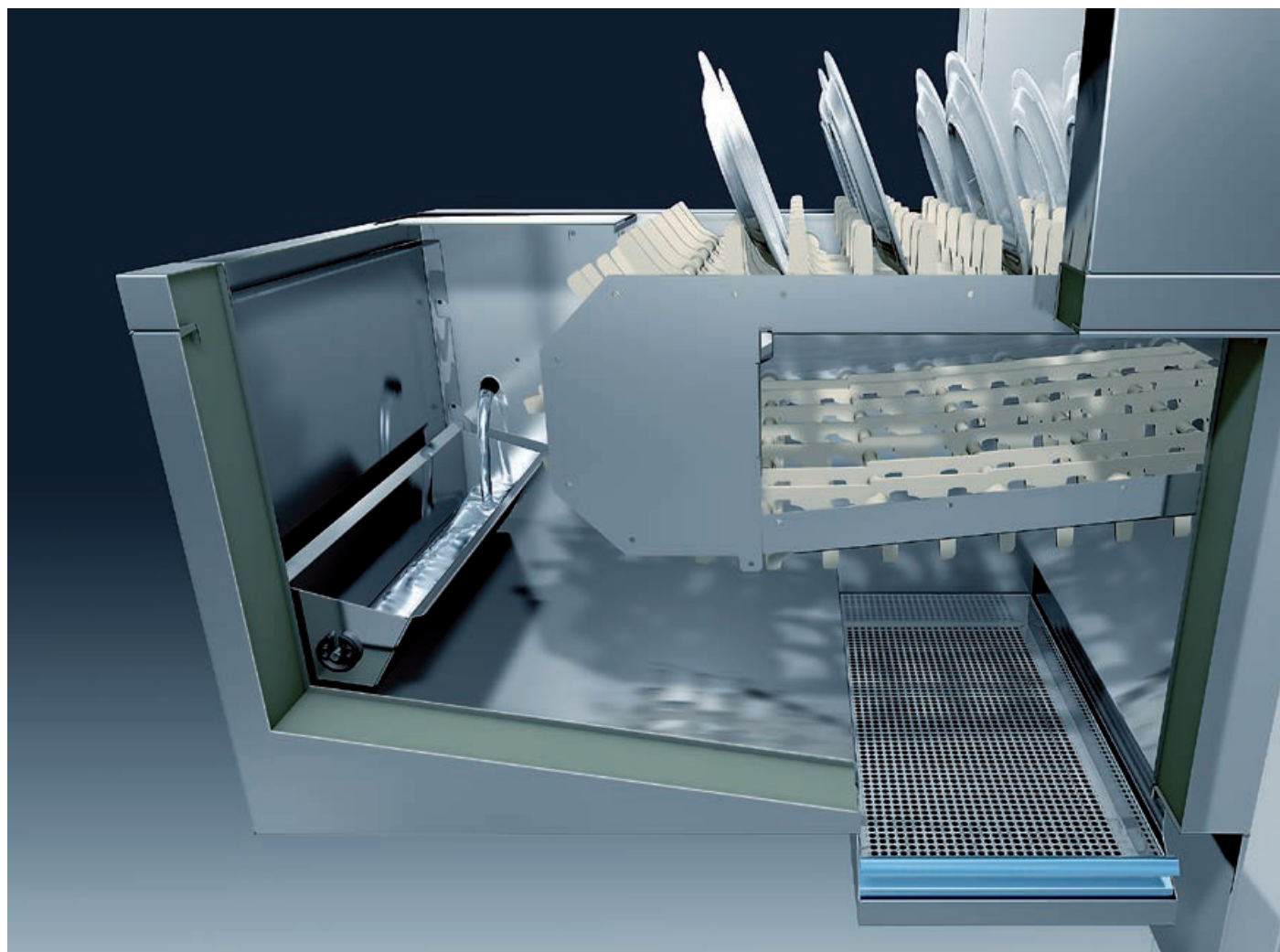

Das Prozesswasser wird gesammelt und schwemmt in einem kräftigen Schwall die Speisereste in das Auffangsieb.

M-iQ Filter

Mit sich und der Umwelt im Reinen

Highlight und Herzstück der *M-iQ* ist der *M-iQ Filter*. Dieses Filtersystem ermöglicht ein wahres Kunststück: optimale Sauberkeit bei deutlich weniger Spülmittel- und Wassereinsatz. Das Erfolgsprinzip: Die gefilterten Speisereste werden aktiv aus dem Spülprozess ausgetragen.

Der Filter sammelt die Reste aus dem Wasser, dann spült er sie zyklisch aus dem Tank – ohne zusätzliches Wasser zu benötigen. Sauberkeit in Reinkultur – original *M-iQ*.

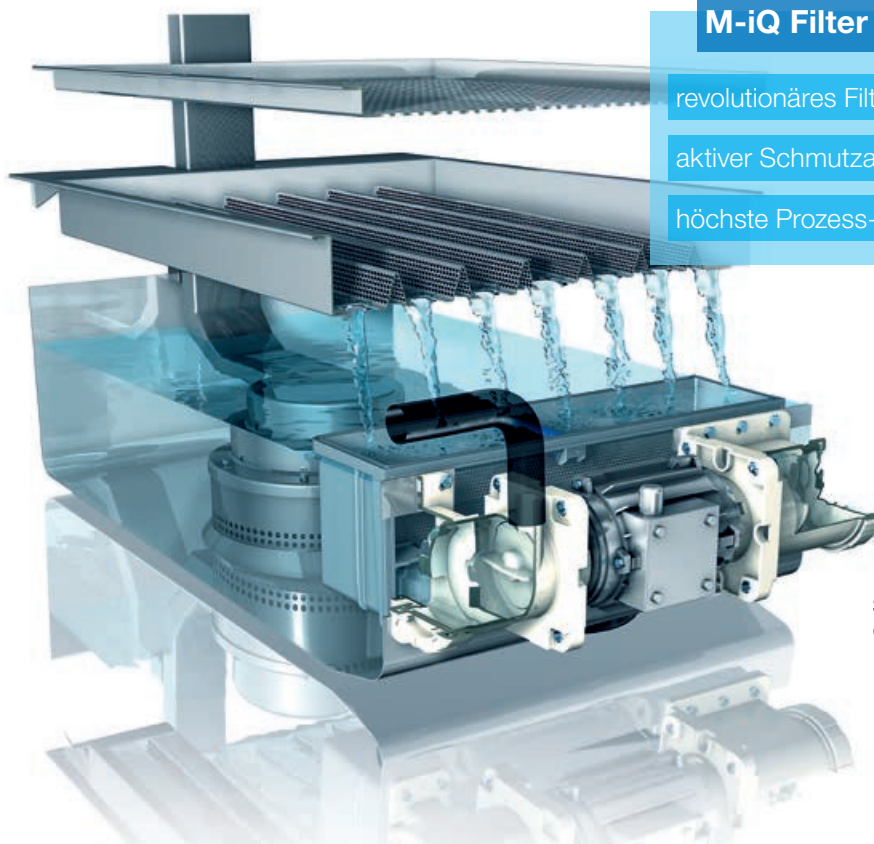

M-iQ Filter

revolutionäres Filtersystem

aktiver Schmutzaustrag

höchste Prozess-Effizienz

3-schichtiger Systemaufbau:
Grobsieb, Feinsieb und M-iQ Filtereinheit

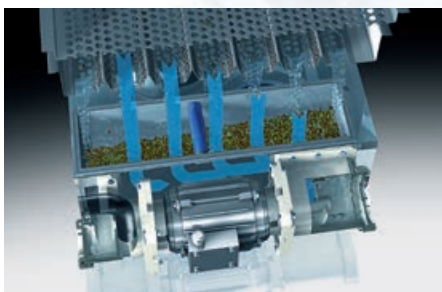

In einem kontinuierlich ablaufenden Waschprozess werden die Speisereste über ein Grobsieb und ein selbstreinigendes Feinsieb herausgefiltert.

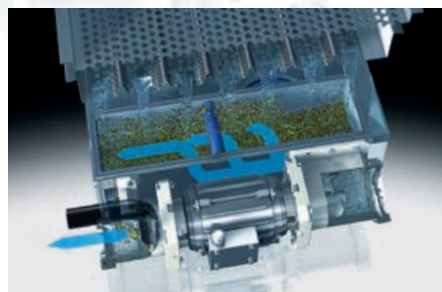

Die zyklische Rückspülung trägt die gesammelten Speisereste aus dem Tank heraus – eine revolutionäre MEIKO Innovation.

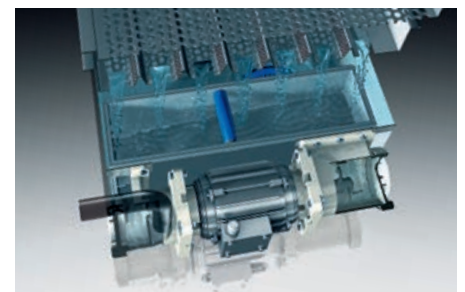

Das wirkt: Die Speisereste sind weg und die Waschlauge damit einfach sauberer und wirkungsvoller einsetzbar – ohne zusätzliches Wasser.

M-iQ Energiekonzept

Energie wie noch nie

Bei sämtlichen Prozessen in der *M-iQ* wird Wärme zurückgewonnen und durch eine innovative Energie-Regelung reinvestiert. Mit ihrer speziellen dynamischen Anpassung

geht die *M-iQ* wohldosiert mit wertvoller Energie um: Das spart nicht nur Kosten, sondern sorgt auch für rundum gutes Klima in der Spülküche.

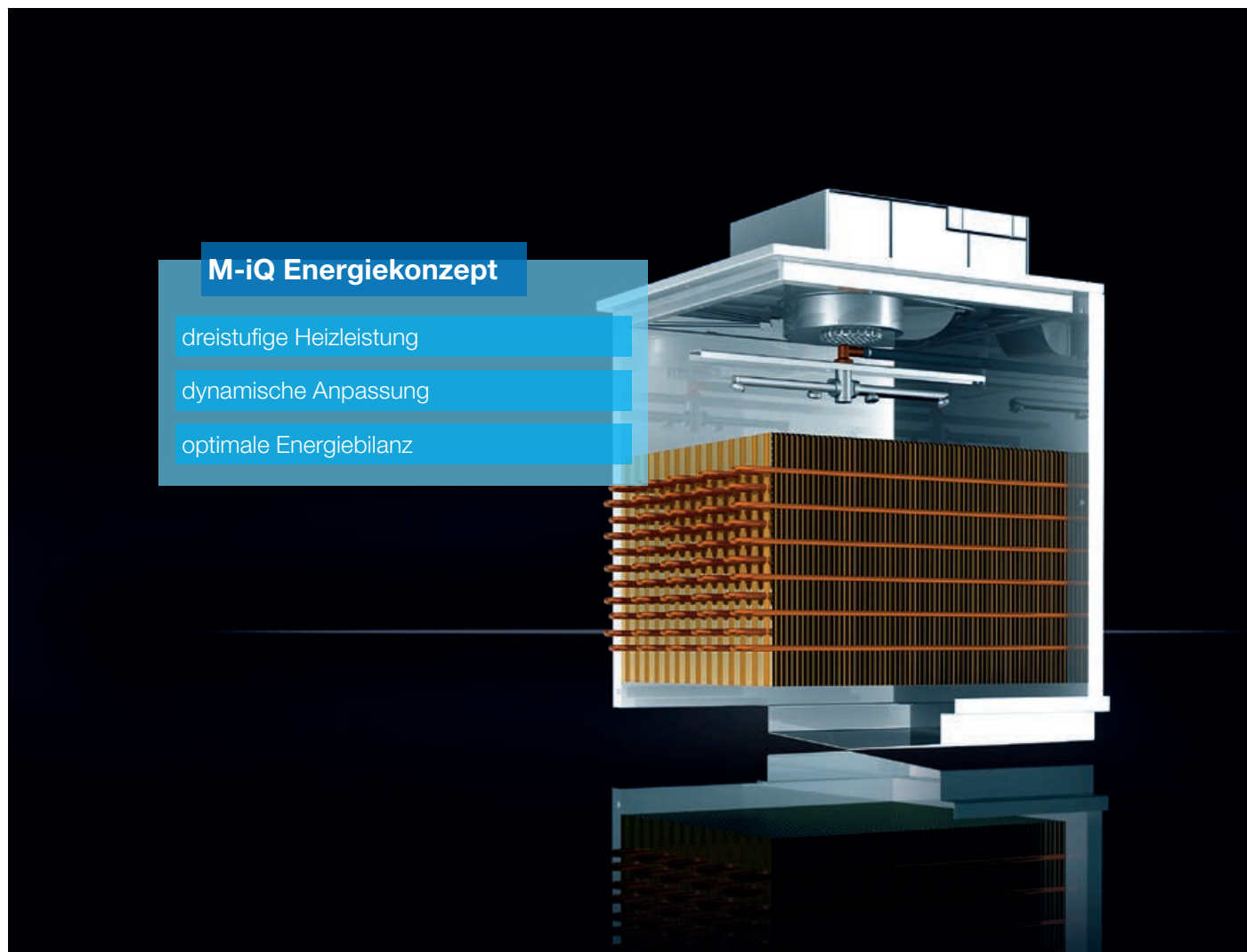

Drei Effekte in einem Konzept – perfekt: Durch Wärmerückgewinnung sinken der Energieverbrauch, die Abluftmenge und die Ablufttemperatur auf optimale Werte.

M-iQ Selbstreinigung – Blitzsauber fast wie von selbst mit dem blauen Bedienkonzept

Auch am Ende eines langen Spültages denkt die *M-iQ* aktiv mit. Mit dem vorhandenen Tankwasser reinigt sich die *M-iQ* jetzt einfach selbst. Mit einer einzigen Füllung der Pumpenklarspülung wird die Verschmutzung über die *M-iQ Filter* ausgetragen. Dies geschieht zyklisch so lange, bis die Maschine entleert ist.

Jetzt müssen nur noch die wenigen, klar blau gekennzeichneten Bereiche manuell gereinigt werden. Doch nach den automatischen Vorarbeiten geht das bequemer, gründlicher und vor allem schneller und zuverlässiger als jemals zuvor. Mit anderen Worten: Da legt man gerne noch mal kurz Hand an.



Das intelligente Selbstreinigungs-Programm der M-iQ erfordert geringeren Personalaufwand – und bietet damit höhere Wirtschaftlichkeit im Betrieb.

Schritt für Schritt reinigt sich das Tankwasser – wie ein intelligentes Kaskadensystem

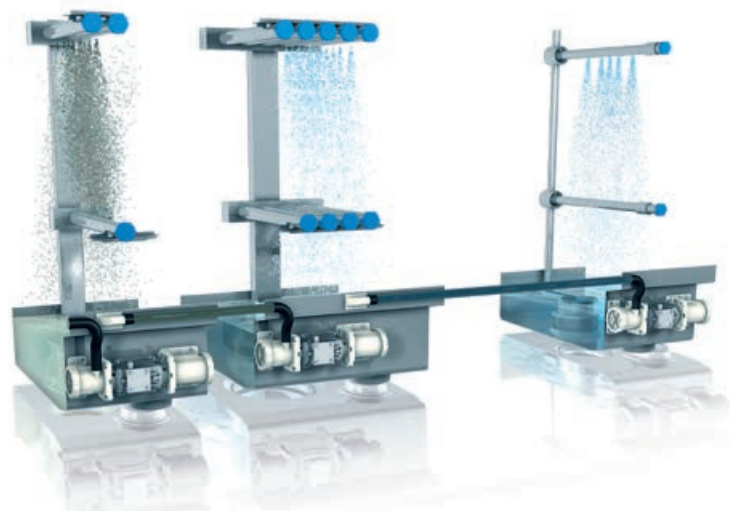

M-iQ Waschdynamik

30 % mehr Spüleistung

Die bekannt hohe MEIKO-Reinigungsleistung ist bei der M-iQ nochmals erheblich gesteigert und optimiert. Ihre Waschdynamik erreicht Werte, die bislang nicht möglich

gewesen sind: höchste Reinigungskraft bei einem Drittel weniger Einsatz von Material und Energie. Eine saubere Leistung.



M-iQ Waschdynamik

hoher Druck – reduziertes Volumen

optimierte Strömungsgeometrie

30 % verbesserte Spüleistung

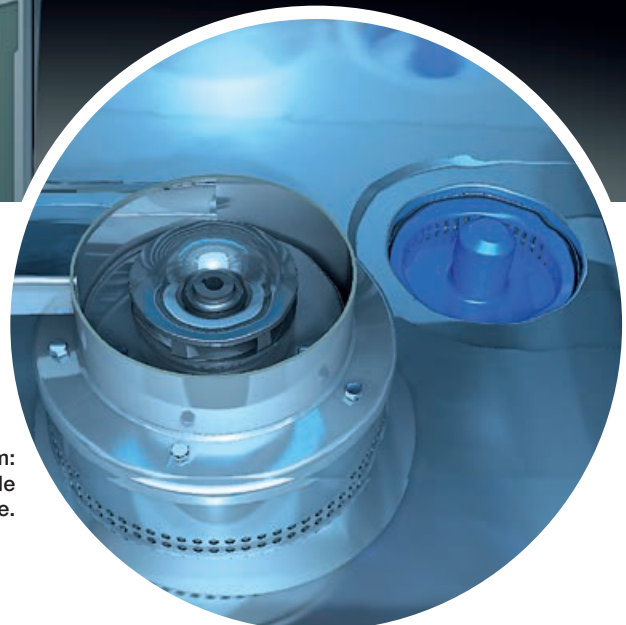

Das Kraftzentrum:
Selbstleerende
CrNi-Stahl-Waschpumpe.

M-iQ Tankmanagement

Hygiene auf neuem Niveau

Selbstverständlich arbeitet in jedem einzelnen Tank der neuartige *M-iQ Filter*. Zusammen ergeben sie ein perfekt eingespieltes Team.

Der Clou: Das System arbeitet entgegen der Spülrichtung – der Reinbereich bleibt so wirklich rein und die Schmutzreste

sammeln sich konzentriert weit weg vom Hygienebereich des sauberen Spülguts. Selbst das Wasserniveau der Tanks überlassen wir nicht dem Zufall. Über den *M-iQ Filter* leiten wir Wasser prozessabhängig in den nächsten Tank weiter – oder in denjenigen Tank, der jetzt gerade Wasser benötigt.

M-iQ Tankmanagement

intelligente Niveauregelung

effizienter Ressourceneinsatz

überragende Ökonomie

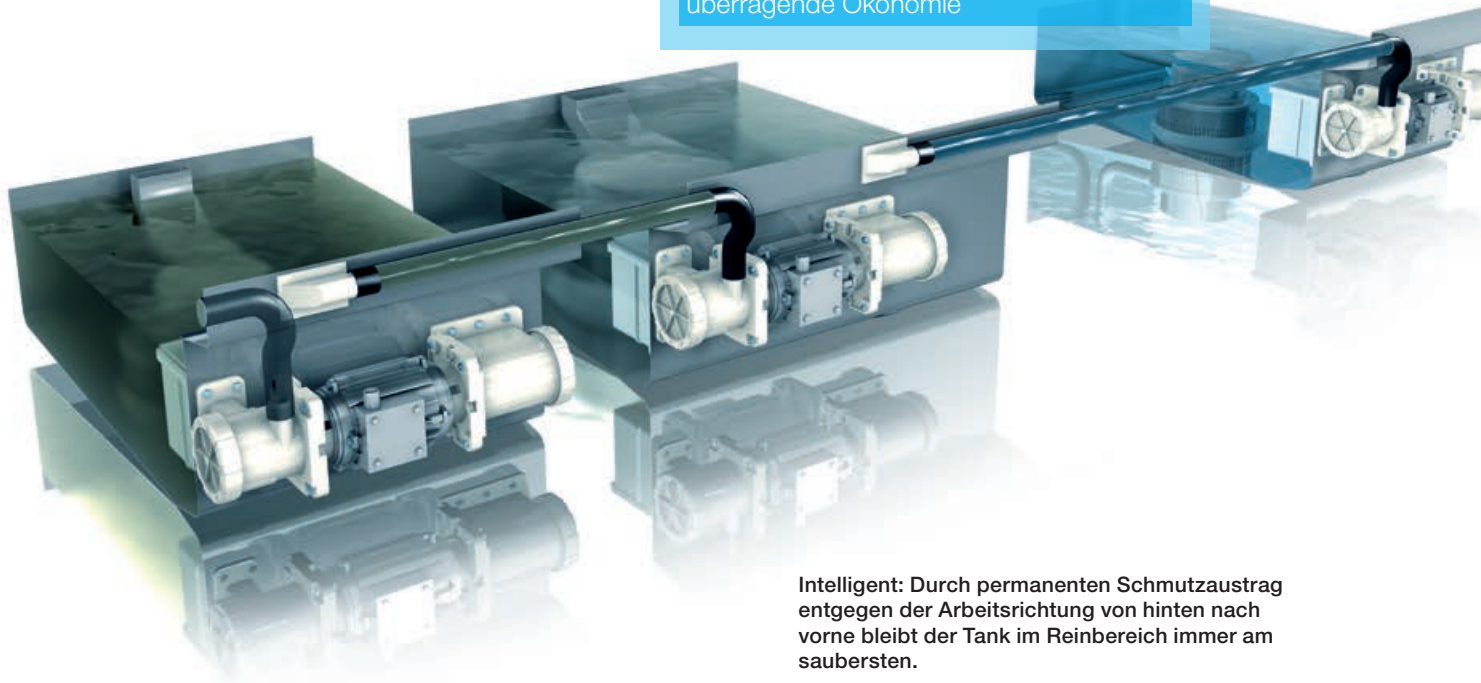

Intelligent: Durch permanenten Schmutzaustrag entgegen der Arbeitsrichtung von hinten nach vorne bleibt der Tank im Reinbereich immer am saubersten.

M-iQ AirConcept

Keine heiße Luft

Die M-iQ arbeitet mit einer komplett neuen Luftführungstechnik: *AirConcept* von MEIKO. Absolut hygienischer, DIN-konform und höchst energieeffizient. Die Luft wird gezielt vom heißen Reinbereich zum kühlen Einlaufbereich geführt. Das verhindert Kontamination, zugleich verbleibt wertvolle Wärme zum Spülen.

Das installierte Wärmerückgewinnungsmodul macht einen direkten Abluftanschluss überflüssig und sorgt so für kleinste Abluftmengen und kühle Ablufttemperaturen. Das ist nicht nur gut für die Hygiene und die Umwelt, sondern vor allem auch für den Menschen – das Bedienpersonal am Entnahmeplatz arbeitet komfortabel ohne heiße Luft.

M-iQ AirConcept

höchste Energieeffizienz

kompromisslose DIN-Konformität

Verzicht auf Abluftanschluss



Cool: Die Wärmeströmung wird umgelenkt, Wrasen und Dampf kühlen ab und dabei gewinnt die M-iQ neue Spülenergie.

M-iQ AirComfort-Trocknung

Rundum perfekt mit der neuen AirStream-Technik

Die Luftströme der *M-iQ-Trocknung* werden über funktionelle Ausgleichsöffnungen (*AirComfort-Trocknung*) und gezielt geführte Luftströme (*AirStream-Technik*) effektiv von der Waschzone entkoppelt, so dass rundum ein überragendes

Trocknungsergebnis erzielt wird und gleichzeitig wertvolle Energie in jeder Betriebsphase optimal im Prozess gehalten werden kann. Zugleich wird ein Höchstmaß an Bedienkomfort am Entnahme-Arbeitsplatz geschaffen.

M-iQ AirComfort-Trocknung

vorteilhaft entkoppelte Luftströme

überragendes Trocknungsergebnis

optimale Energieeffizienz

höchster Bedienkomfort



Erstklassig 1:

Das Trocknungsergebnis der *M-iQ AirComfort-Trocknung*!

Die Luftströmungen sind über Ausgleichsöffnungen optimal von der Waschzone entkoppelt und sorgen gleichzeitig für vorbildliche Arbeitsbedingungen am Maschinenauslauf. Die hier beginnenden Luftströmungen durch die Waschzonen bilden die Grundlage des innovativen *M-iQ AirConcept*.

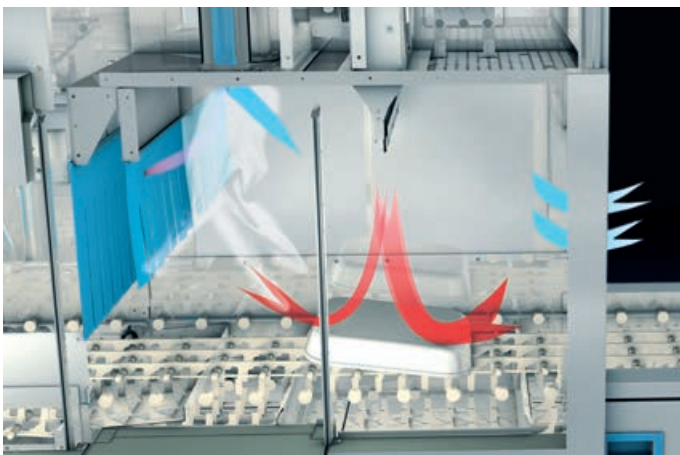

Erstklassig 2

Das Trocknungsergebnis der *M-iQ* auch im Behälterbetrieb!

Auch bei sich ändernden Luftströmungen sorgen die Ausgleichsöffnungen durch Zuluft für sowohl optimale Bedingungen in der Trocknung als auch für eine gleichbleibende Luftströmung durch die Waschzonen mit der Folge einer optimalen Energieeffizienz und somit konstant geringsten Betriebskosten.



M-iQ AirStream-Technik

perfektes Trocknungsergebnis durch bewegliche, anpassungsfähige Luftdüse

360 Grad-Rundum-Trocknung

verbesserte Energieeffizienz durch 4 gezielt geführte Luftströme

vorbildlicher Bedienkomfort

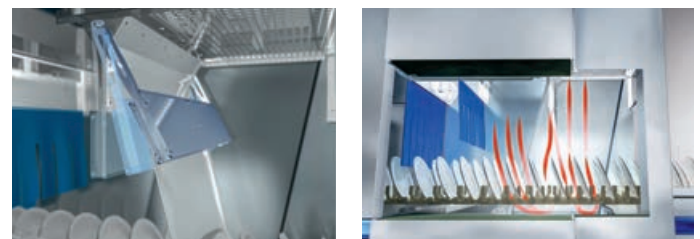

Erstklassig 3:

Das Trocknungsergebnis mit der neuen *M-iQ AirStream-Technik*!

Gezielt geführte Luftströme – eingeleitet über vier Luftkreise und effektiv entkoppelt von der Waschzone – halten die Energie im System und sorgen rundum für ein perfektes Trocknungsergebnis. Eine bewegliche Luftdüse bei Bandtransport-Spülmaschinen passt sich den unterschiedlichen Höhen des Spülgutes problemlos an und führt so den Luftstrom in optimale Nähe zum Spülgut.

Der jetzt allseitig geschlossene Luftkreislauf verbessert die Energieeffizienz nochmals und verhindert den Austritt warmer, feuchter Luft am Entladeplatz. Das heißt: noch mehr Bedienkomfort.

M-iQ Steuerungskonzept

Durchblick statt Black Box

Das Gehirn der *M-iQ* ist die intelligente Steuerungssoftware *BLUEVISION*. Alle Spülprozesse können vom *CC-Touch*-Glasdisplay gesteuert werden. Und das absolut sicher: Aktiv angezeigt sind immer nur diejenigen Menüpunkte, die im Moment auch tatsächlich genutzt werden können – Überflüssiges oder Verwirrendes gibt es nicht.

Die selbsterklärende Bedienerführung mit großzügigem TFT-Farbdisplay und graphischer Darstellung schafft höchste Anwendungssicherheit. Jede Anwendergruppe

(Küchenleitung, Spülpersonal, Service etc.) kann über das ergonomische *M-iQ-Display* umfangreiche Informationen abrufen oder Informationen im Speicher hinterlegen.

Besonderer Komfort für autorisierte Personen:

Sie greifen bequem direkt in die Steuerung ein und definieren systematisch Prozessoptimierungen.

Weil das *M-iQ-Farbdisplay* eine sehr hohe Auflösung hat, werden Grafiken, Zeichen und Schriften in überragender Schärfe und Brillanz dargestellt.



Die integrierte Systemdiagnose schafft optimalen Durchblick. Schon beim Einschalten und Hochfahren tritt die *M-iQ* in Dialog mit dem Bedienerpersonal: Ein dynamischer Fortschrittsbalken und Statusanzeigen in Klarschrift signalisieren die Bereitschaft aller Funktionen. Wichtige Prozessdaten werden übermittelt, eventuelle Abweichungen sofort angezeigt. Auch während des Betriebs prüft die *M-iQ* kontinuierlich ihre Systeme und Funktionen – für garantiert höchste Hygiene- und Betriebssicherheit.



Bequem – zuverlässig – sicher. Durch kabelloses Einloggen in die Maschinensteuerung werden sekundenschnell alle systemrelevanten Daten zur Führung eines Betriebsbuches nach DIN SPEC 10534 per Bluetooth an ein mobiles Datenmodul übertragen und gespeichert.



Datenmodul für die komfortable Übertragung der Betriebsdaten per Bluetooth.

Optional bietet die *M-iQ-Technologie* auch online (*CC-Insight*) oder per mobilem Datenmodul umfassenden Daten-Einblick.

Neu: Ökonomiemanagement per Klick (Option)
Exakte Messdaten von Energie- und Betriebsmittelverbrauch (Wasser, Reiniger, Klarspüler) geben einen genauen Einblick in die Wirtschaftlichkeit des Spül-

prozesses. Das erweiterte Softwaremodul *CC-Insight* mit Ökonomiemanagement zeichnet graphisch oder tabellarisch die Verbrauchssituation auf – so können die einzelnen Betriebsphasen und die Maschinenauslastung zuverlässig bewertet und optimiert werden.

M-iQ. Spülen mit IQ – für den perfekten Durchblick.



Alle systemrelevanten Daten, Funktionen und Betriebsabläufe werden durch das integrierte *Kommunikations-Modul KMM* gespeichert und visuell dargestellt. Betriebszustände werden analysiert, diagnostiziert und können bei Bedarf bequem vom Computer aus verändert werden.

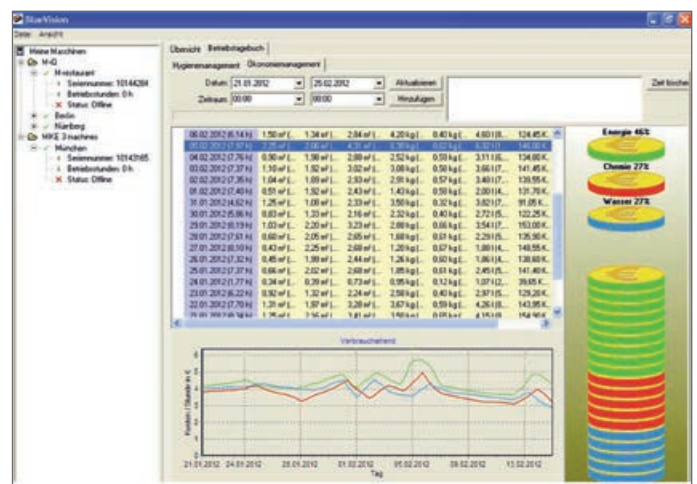
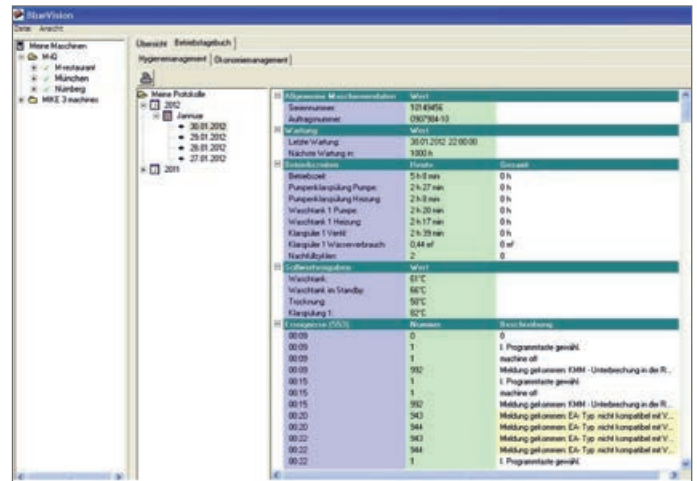

Fundierte Auswertungen: *CC-Insight* mit Ökonomiemanagement

M-iQ GreenEye-Technology® Grünes Licht für die Sauberkeit

M-iQ GreenCoach Immer in der richtigen Spur



Der Spülfortschritt geht weiter: MEIKO erweitert jetzt den wegweisenden Spülkomfort der *M-iQ* mit der revolutionären *GreenEye-Technology*®. Sie ermöglicht erstmals echte Teamarbeit zwischen Mensch und Maschine – für geballte Effizienz, mehr Transparenz und Spaß bei der Arbeit.

Das Licht weist den Weg: Die *GreenEye-Technology*® erkennt nicht nur die Lücken und stellt sich darauf ein, sie wertet diese für den Bediener aus – erstmals wird das Spülpersonal aktiv beim effizienten Betrieb der Spülmaschine unterstützt. Mit konkreten Empfehlungen am Band: An der Geschirraufgabe wird per Grünlicht die optimale Spur- bzw. Bandbelegung signalisiert.

So garantiert die *M-iQ* mit *GreenEye-Technology*® ein völlig neues Arbeiten – sie ermöglicht jederzeit einen einmalig wirtschaftlichen und immer hygienischen Spüleinsatz.

- > Teamwork Mensch & Maschine
- > reibungsloser Spülprozess
- > optimierte Auslastung mit Sparpotenzial

Der intelligente *M-iQ GreenCoach* arbeitet nach dem Prinzip: erkennen – reagieren – auswerten – empfehlen – kontrollieren. So erkennt die Maschine Lücken auf dem Transportband zwischen den Geschirrtellen und beim Korbtransport zwischen den Geschirrkörben. Sie reagiert aktiv und schaltet die Klarspülung nur dort ein, wo sich auch Geschirr befindet – die Maschine kann so bis zu drei Spuren managen. Alle Belegungslücken werden in bislang unerreichter Detailtiefe präzise ausgewertet: Einsparungen von Frischwasser und Klarspüler um bis zu 50% sind die Folge.

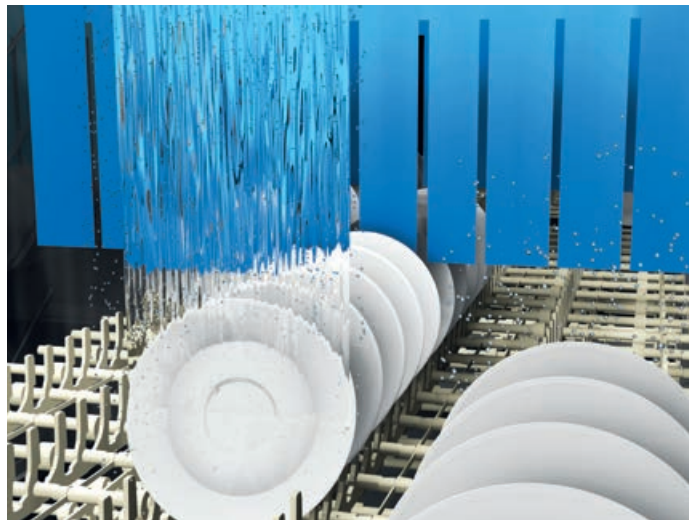

Die Klarspülung wird nur dort eingeschaltet, wo sich auch Geschirr befindet.



Der *M-iQ GreenCoach* signalisiert via grünem Ampelsignal, welche Spuren an der Geschirraufgabe bestückt werden sollen. So läuft die *M-iQ* unter optimalen Bedingungen.

M-iQ GreenCoach

Belegungslücken erkennen

dynamische Anpassung

konkrete Bedien-Empfehlungen



Perfektion ist für uns keine unerreichbare Vision, sondern tägliche Herausforderung. Deshalb haben die MEIKO Ingenieure eine völlig neuartige, zusätzliche Filterstufe entwickelt: den *GreenFilter*. Damit gelingt es, auch noch die allerfeinsten Schmutzpartikel aktiv auszutragen – mehr Reinheit ist momentan nicht möglich.

Durch den aktiven *GreenFilter* wird auch weniger Frischwasser benötigt, Einsparungen von mindestens 10% sind die Folge – Reiniger und Klarspüler kommen gezielt dort zum Einsatz, wo sie benötigt werden.

Als dynamisches System managt die *M-iQ* komplexe Aufgaben: Sie bringt exakt die jeweils notwendigen Chemiedosierungen ein – angepasst an die wechselnden Transportgeschwindigkeiten und die unterschiedlichen Konzentrationen des Schmutzeintrags.

Die *GreenEye-Technology*® reduziert die Reiniger- und Klarspülerkosten auf ein Minimum. Das gilt auch für die Energiekosten, denn im gesamten Spülprozess wird nur das eingesetzt, was wirklich nötig ist.

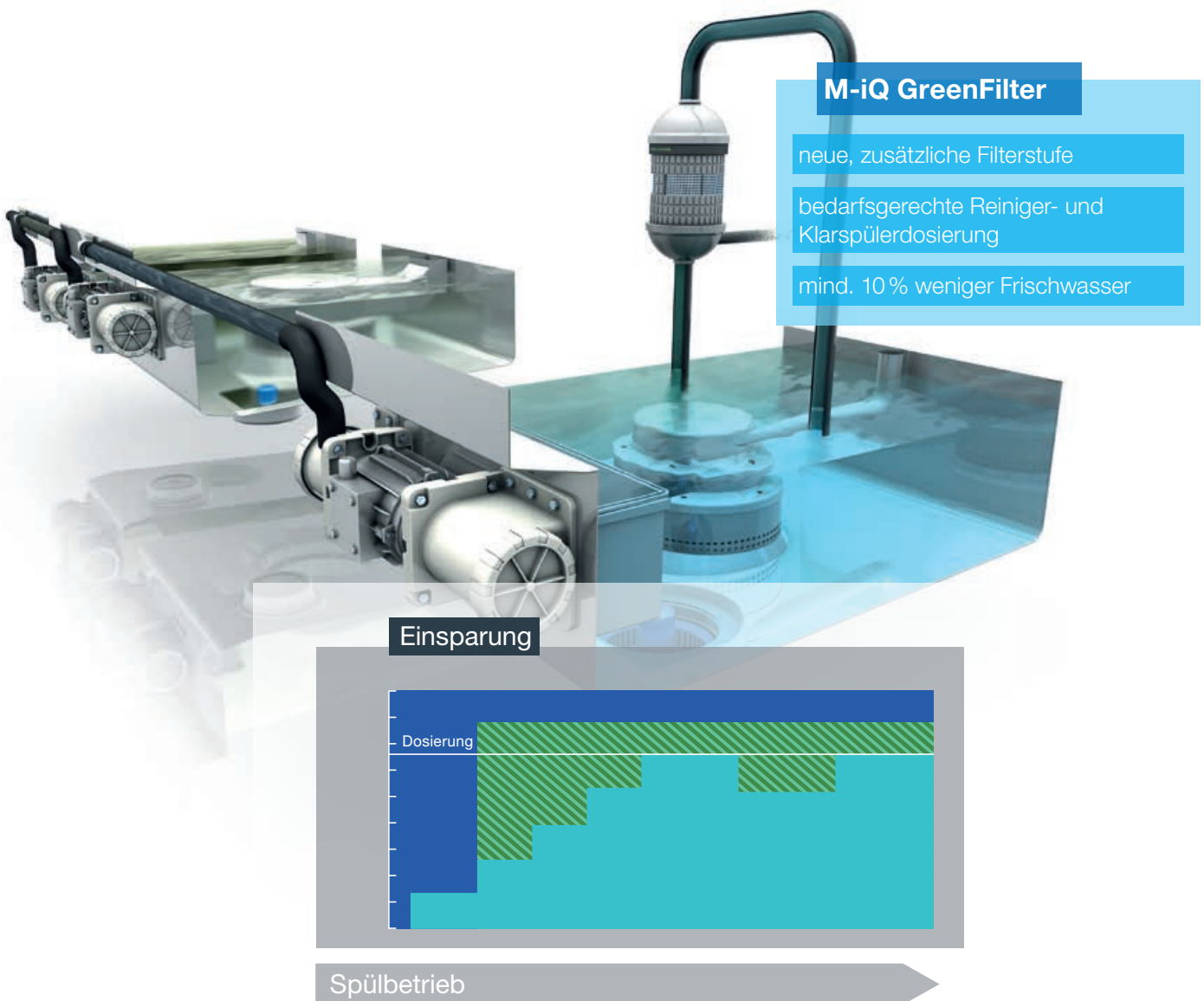

M-iQ Synergien

Das Ganze im Blick

Die M-iQ mit der revolutionären *GreenEye-Technology*® erzeugt neue Synergien zwischen Mensch und Maschine: Mit mehr Transparenz und Dynamik wird der Spülprozess laufend optimiert. Das Ergebnis ist eine bislang unerreichte Effizienz und optimale Auslastung. Doch die Kraft der Synergie wirkt noch weiter und erfasst die Küche als Ganzes: Weil das Bedienpersonal und die M-iQ eine hervorragende,

eigenständige Einheit bilden, kann sich der Küchenleiter jetzt voll und ganz auf seine Führungsaufgaben konzentrieren. Er spart sich die Zeit, genau hinschauen zu müssen, und schont dabei noch die Umwelt. Die *GreenEye-Technology*® hat alles im Blick – und alles im Griff. Grünes Licht für eine wirtschaftliche und saubere Zukunft.

M-iQ Synergien

optimaler Einsatz von Mensch und Maschine

unerreichte Sauberkeit und Wirtschaftlichkeit

aktive Entlastung für den Küchenleiter



M-iQ Plattformkonzept

Passt immer wie angegossen

MEIKO hat lange Erfahrung im Bau von Bandtransport-Spülmaschinen. Die *M-iQ* baut darauf auf und setzt die Erfolgsreihe von MEIKO fort. Die *M-iQ* Bandtransport-Spülmaschine spült Teller, Tassen und Tablettts zügig und hygienisch. Bedienungsfreundlichkeit und höchste Leistungsfähigkeit machen die *M-iQ* zum Liebling des Personals – und des Chefs. Denn die *M-iQ* verbindet Ökologie und Ökonomie sinnvoll. Davon profitieren alle: Mensch und Umwelt.



Das Universal-Talent: Unkompliziertes Handling und passende Band-Formen machen die *M-iQ* zum Universal talent. Verschiedene Einsteckmöglichkeiten und Fingerbreiten sowie zahlreiche Spezialbänder für Hotellerie, Kantinen und Krankenhäuser lassen keine Wünsche offen.

MEIKO bietet für jede Anforderung die perfekt passende Lösung. So überzeugen die MEIKO Korbtransport-Spülmaschinen durch Komfort und optimale Anpassung in den Gesamt Ablauf der Spülküche. Die *M-iQ* Korbtransport-Spülmaschine setzt diese Tradition fort. Wenn unterschiedlichste Geschirr- und Besteckanforderungen kontinuierlich und unterschiedlich anfallen, dann spielt die *M-iQ* Korbtransport-Spülmaschine aktiv mit. Vielfältige Tisch-Organisationen und ergonomisches Handling erleichtern die Arbeit für das Personal.



Die richtige Wahl: Technik soll dem Menschen dienen, MEIKO dient Mensch und Umwelt. Mit hygienischer Arbeitsweise, wirtschaftlichem Betrieb und extrem niedrigen Verbrauchswerten setzt *M-iQ* Maßstäbe. Korb für Korb.

Wie auch immer die Planungskonzepte für den Einsatz der *M-iQ* aussehen, die modular aufgebaute *M-iQ-Technologie* kann in allen Größen und Klassen genutzt werden. Die *M-iQ* passt einfach immer.

Die verfügbaren Bandbreiten und Höhenmaße bieten optimale Raumausnutzung und Effizienz. Mit anderen Worten: Die *M-iQ* findet immer ihren Platz.

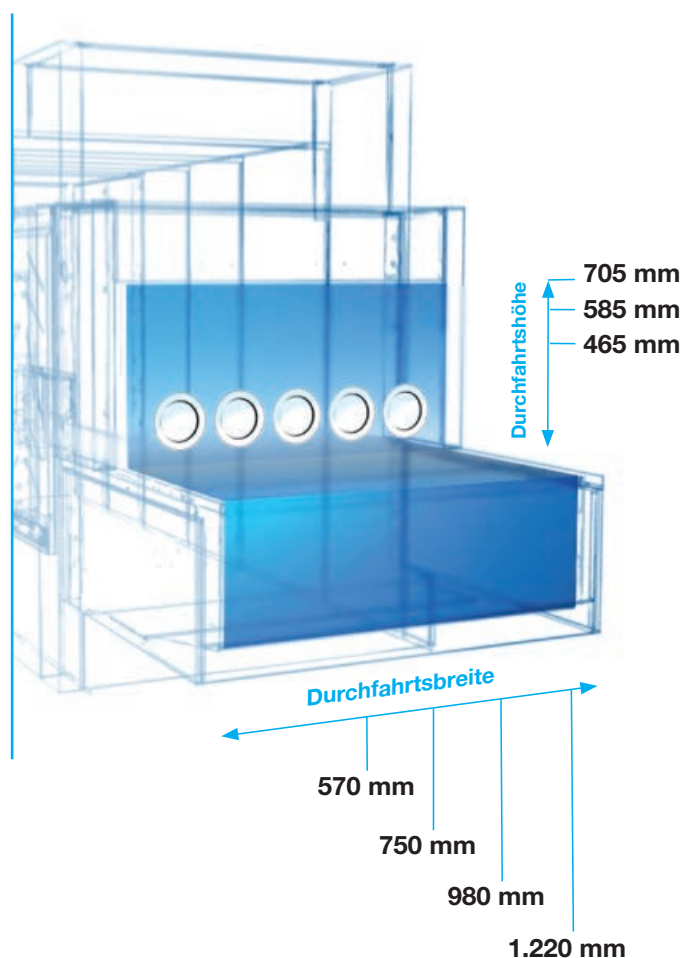

Die *M-iQ* passt sich mit verschiedenen wählbaren Bandmaßen und Durchfahrtsbreiten den Anforderungen perfekt an.

M-iQ GiO-TECH – Die integrierte Umkehr-Osmose-Technik für M-iQ Band- und Korbtransport-Spülmaschinen

Mit der Technologie *GiO-TECH* (Option) werden dem Wasser nahezu sämtliche Mineralien (auch Bakterien und Viren) entzogen und somit reinstes Wasser für die Klarspülung erzeugt. Dieses Wasser ist die Grundvoraussetzung für ein

brillantes und hygienisches Klarspülergebnis vom Besteck über Gläser und Geschirr bis hin zum Behälter. Schon bei der Planung glänzt *GiO-TECH* durch eine vereinfachte und platzsparende Installation!



1 MEIKO GiO-TECH glänzt bei der Planung

- alles aus einer Hand
- Abstimmung zwischen „separater“ UO-Anlage und Spültechnik entfällt
- lediglich ein Wasseranschluss
- kein zusätzlicher Platzbedarf
- kostenbewussteres Planen



2 MEIKO GiO-TECH glänzt beim Service

- Überwachung der *GiO-TECH* durch die Spülmaschinensteuerung
- deutliche Ersatzteilreduzierung, da nur eine Baugröße
- Wartungsarbeiten an einem Gerät
- keine Betriebsmittel erforderlich
- Reduzierung der After-Sales-Kosten
- Ferndiagnose möglich



Beim Kundendienst/Service glänzt *GiO-TECH* aufgrund der einheitlichen Ausführung für alle Spülmaschinengrößen! Bei unseren Kunden glänzt *GiO-TECH* mit einer kurzen Amortisationszeit und das brillante Ergebnis führt zu be-

geisterten Gästen. In puncto Umwelt und Hygiene glänzt *GiO-TECH* mit Ressourcenschonung und Sauberkeit! Ganz nach unserem Motto: MEIKO, die saubere Lösung!

Funktionsprinzip der MEIKO GiO-TECH

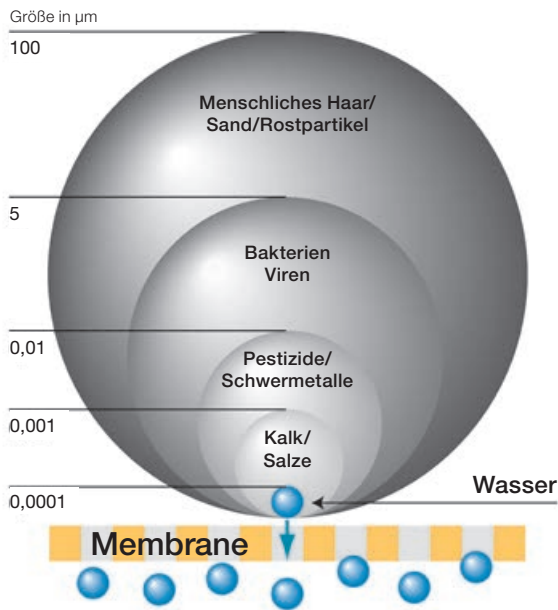

Vergleich der Partikelgrößen:
Die reinen Wassermoleküle können die Membran passieren.



3 MEIKO GiO-TECH glänzt beim Kunden

- brillantes und hygienisch einwandfreies Spülergebnis
- geringere Beanspruchung des Spülgutes
- Entlastung des Personals
- reduzierte Investitions- und Betriebskosten
- Spülergebnis sorgt für begeisterte Gäste



4 MEIKO GiO-TECH glänzend für die Umwelt

- zusätzliche Einsparung von Chemie
- reduziertes Hygienierisiko



M-iQ Vorzugsmodelle

Eine exemplarische Darstellung der M-iQ Größenklassen

S- und M-Modelle am Beispiel zweier Korbtransport-Spülmaschinen.

L- und XL-Modelle am Beispiel zweier Bandtransport-Spülmaschinen.

Eine Bandbreite, die alle Anforderungen bereits in der Grundkonstruktion berücksichtigt.

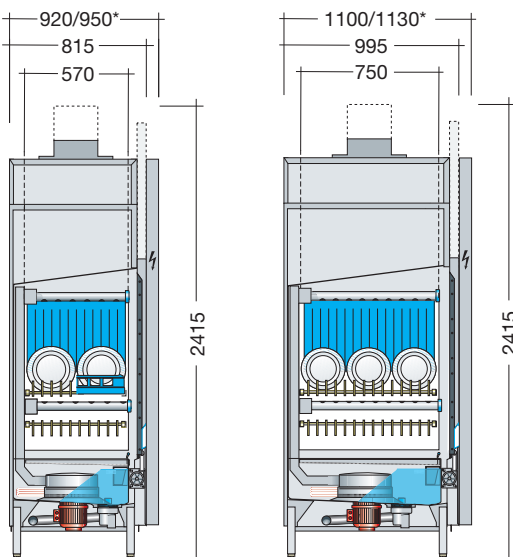
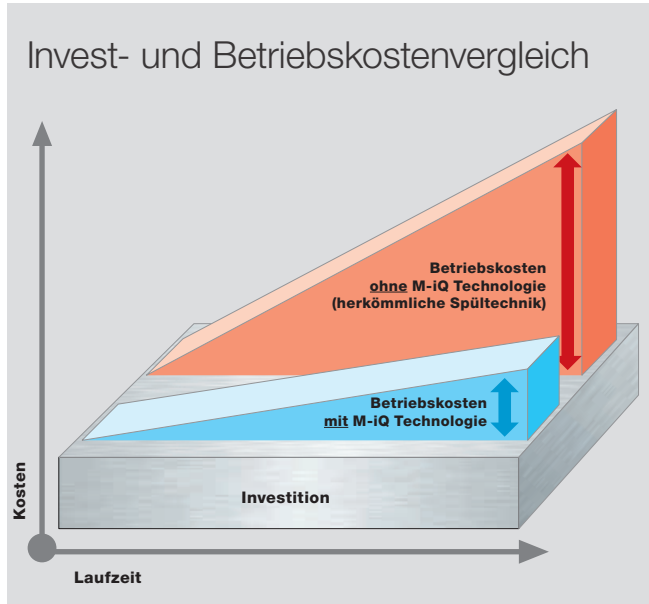

* Abhängig von Maschinenleistung

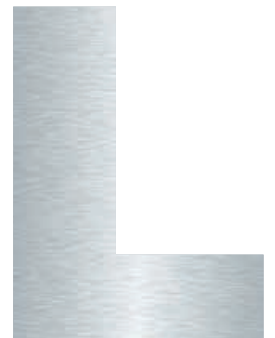

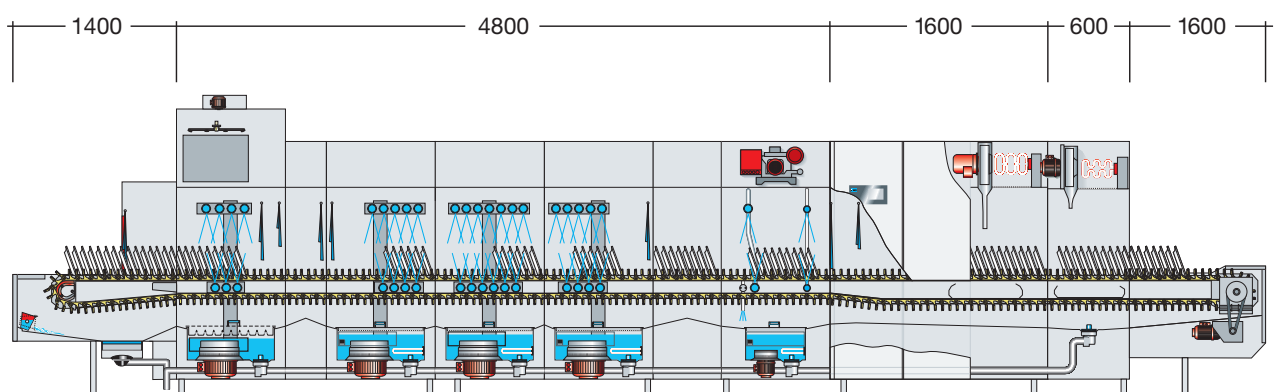
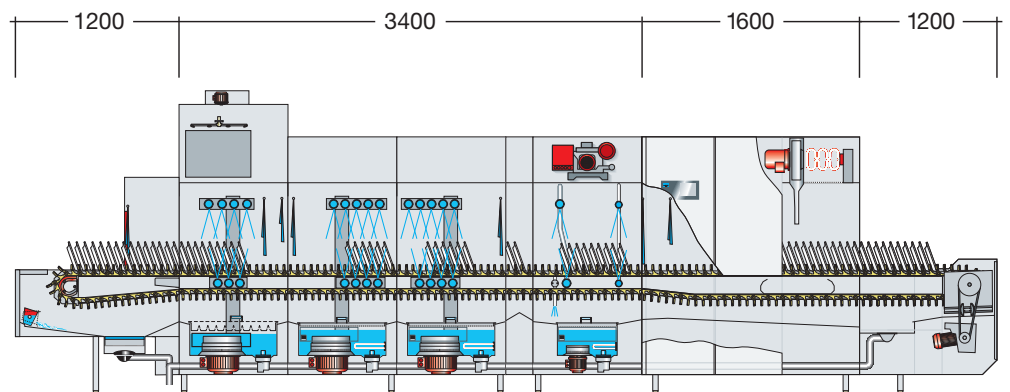
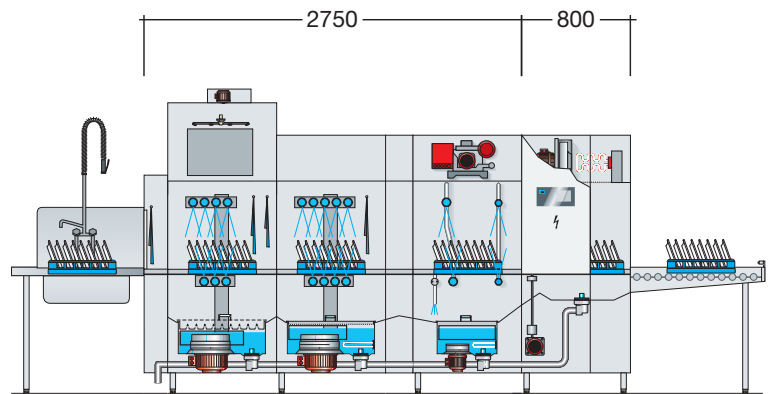
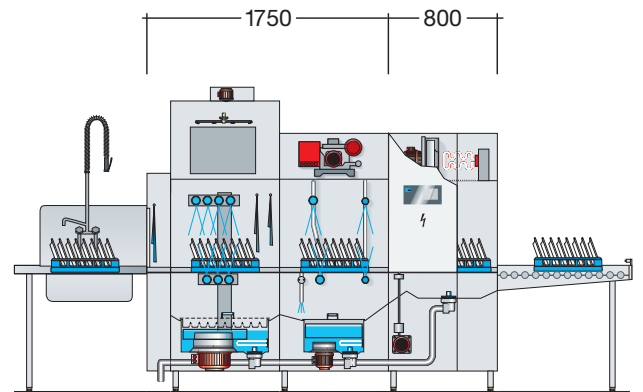

M-iQ Leistungsdaten

Lieferbare Größen und Klassen

M-iQ Bandtransport		Durchfahrts- breite	Tellerleistung bei 2 Minuten Kontaktzeit nach DIN SPEC 10534	Transportgeschwindigkeit ⁽¹⁾ für 2 Minuten Kontaktzeit nach DIN SPEC 10534
Durchfahrtshöhe:	465 mm			
		mm	Teller/h	m/min
B-S54	P6	570	1.730	0,78
B-S74		750	2.600	
B-S54	P8	570	1.950	0,88
B-S74		750	2.930	
B-M54	V6 P6	(Vorzugsmodell) 570	2.400	1,08
B-M74		750	3.600	
B-M54	V8 P6	(Vorzugsmodell) 570	2.620	1,18
B-M74		750	3.930	
B-M54	V6 N02 P6	(Vorzugsmodell) 570	2.600	1,18
B-M74		750	3.930	
B-M54	V8 N02 P8	(Vorzugsmodell) 570	3.060	1,38
B-M74		750	4.600	
B-M54	V8 N33 P8	570	3.500	1,58
B-M74		750	5.260	
B-L54	V8 N02 P8	570	3.950	1,78
B-L74		750	5.930	
B-L54	V8 N24 P8	570	4.400	1,98
B-L74		750	6.600	
B-L54	V8 N66 P8	570	5.060	2,28
B-L74		750	7.600	
B-XL54	V8 N35 P8	570	5.500	2,48
B-XL74		750	8.270	
B-XL54	V8 N66 P8	570	5.950	2,68
B-XL74		750	8.930	

M-iQ Korbtransport		Korbleistung bei 2 Minuten Kontaktzeit nach DIN SPEC 10534	Transportgeschwindigkeit ⁽¹⁾ für 2 Minuten Kontaktzeit nach DIN SPEC 10534
Durchfahrtshöhe:	465 mm		
Durchfahrtsbreite:	570 mm		
Geschirrkorbgröße:	500 x 500 mm		
		Körbe/h	m/min
K-S54	P6	95	0,78
K-S54	P8	105	0,88
K-S54	N02 P8	115	0,98
K-M54	V6 P6	(Vorzugsmodell) 130	1,08
K-M54	V8 P6	(Vorzugsmodell) 145	1,18
K-M54	V8 P8	(Vorzugsmodell) 155	1,28
K-M54	V8 N02 P8	(Vorzugsmodell) 165	1,38
K-M54	V8 N22 P8	175	1,48
K-M54	V8 N33 P8	190	1,58
K-M54	V8 N44 P8	205	1,68
K-L54	V8 N02 P8	215	1,78
K-L54	V8 N22 P8	225	1,88

⁽¹⁾ Die weiteren zwei Transportgeschwindigkeiten können vor Ort abhängig von Verschmutzungsgrad, Antrocknungszeit, Geschirrtyp usw. in der Bandbreite DIN -10 % bis DIN +35 % individuell eingestellt werden.

⁽²⁾ Es handelt sich hierbei um einen Durchschnittswert im Spülbetrieb, dem ein exemplarischer Gedecksatz und Betriebstyp zugrunde liegt. Objektbezogene Angaben sind einer individuellen Wirtschaftlichkeitsberechnung zu entnehmen.

Klarspülwassermenge			Elektrischer Gesamtanschlusswert (inkl. Trocknung)	Verbrauch ⁽²⁾ (inkl. Trocknung)	Abluftvolumenstrom ⁽³⁾	Gesamt-Maschinenlänge (inkl. Einlauf, Trocknung und Auslauf)
M-iQ	mit GreenEye-Technology®					
Volllast I/h	Volllast	bei Lückenoptimierung bis zu	kW	kW	m³/h	mm
165	–	–	33,1	25,0	110	4.700
215	–	–	38,8	33,0		
175	–	–	33,1	25,0		
230	–	–	38,8	33,0	110	4.900
165	- 10 %	- 50 %	33,9	23,5		
210	- 10 %	- 50 %	39,6	32,0		
165	- 10 %	- 50 %	35,4	23,5	150	5.300
215	- 10 %	- 50 %	41,1	32,0		
165	- 10 %	- 50 %	33,9	23,5		
215	- 10 %	- 50 %	39,6	32,0	150	5.500
165	- 10 %	- 50 %	35,4	24,7		
215	- 10 %	- 50 %	41,1	32,0		
165	- 10 %	- 50 %	35,4	26,3	150	5.900
215	- 10 %	- 50 %	41,9	32,0		
175	- 10 %	- 50 %	41,1	27,9		
230	- 10 %	- 50 %	46,6	32,0	170	7.400
180	- 10 %	- 50 %	41,2	29,5		
240	- 10 %	- 50 %	46,6	33,7		
195	- 10 %	- 50 %	44,7	34,2	170	7.800
260	- 10 %	- 50 %	50,1	39,1		
200	- 10 %	- 50 %	53,5	33,4		
260	- 10 %	- 50 %	62,4	38,8	190	8.900
205	- 10 %	- 50 %	53,5	35,0		
270	- 10 %	- 50 %	62,5	43,1		

Klarspülwassermenge		Elektrischer Gesamtanschlusswert (inkl. Trocknung)	Verbrauch ⁽²⁾ (inkl. Trocknung)	Abluftvolumenstrom ⁽³⁾	Maschinenlänge (inkl. Einlauf-Tunnel), zzgl. Trockenzone bzw. Auslauf-Tunnel mit Schaltschrank	Maschinenlänge ohne Trockenzone (inkl. Ein- und Auslauf-Tunnel mit Schaltschrank)
M-iQ	mit GreenEye-Technology®					
Volllast I/h	Volllast	kW	kW	m³/h	mm	mm
165	–	33,0	25,0	110	1.550	2.050
175	–	33,0	25,0	110	1.750	2.250
175	–	33,0	25,0	110	1.950	2.450
165	- 10 %	33,7	23,5	150	2.150	2.650
165	- 10 %	35,3	23,5	150	2.350	2.850
165	- 10 %	35,3	23,9	150	2.550	3.050
165	- 10 %	35,3	24,7	150	2.750	3.250
165	- 10 %	35,3	25,5	150	2.950	3.450
165	- 10 %	35,3	26,3	150	3.150	3.650
170	- 10 %	35,3	27,1	150	3.350	3.850
175	- 10 %	41,0	27,9	170	3.550	4.050
180	- 10 %	41,0	28,7	170	3.750	4.250

⁽³⁾ Die Ablufttemperatur steht in Abhängigkeit zur Frischwasserzulauftemperatur. Bei einer Frischwasserzulauftemperatur von max. 12 °C ergeben sich Abluftkonditionen von ca. 20 °C (S-Modelle ca. 22 °C) bei 90 % rel. Feuchte. Unter Berücksichtigung der VDI 2052 kann auf einen Abluftanschluss der Maschine verzichtet werden.

M-iQ Module/Bauelemente

Lieferbare Größen und Klassen

Maschinen- einläufe/ Zulaufische

S

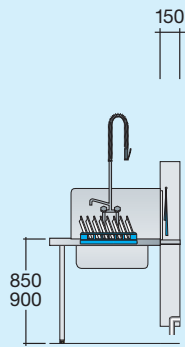

M

L

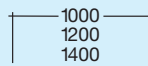

XL

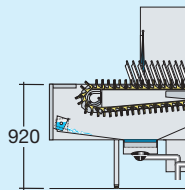

M-iQ B und M-iQ K Vor- und Hauptwaschzonen (Auszug aus den Vorzugsmodellen am Beispiel der M-iQ B)

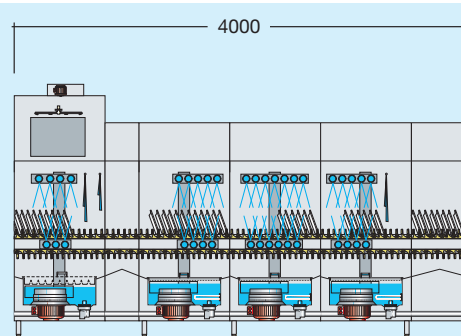
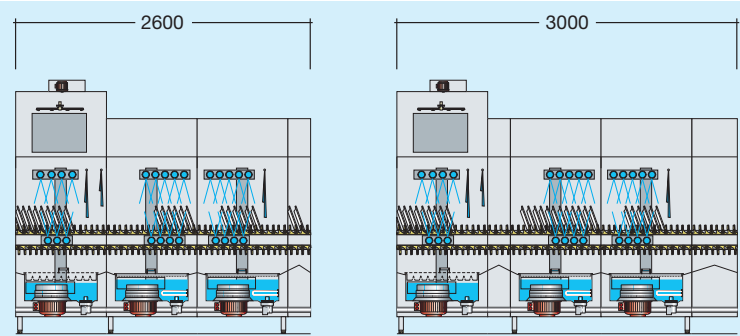
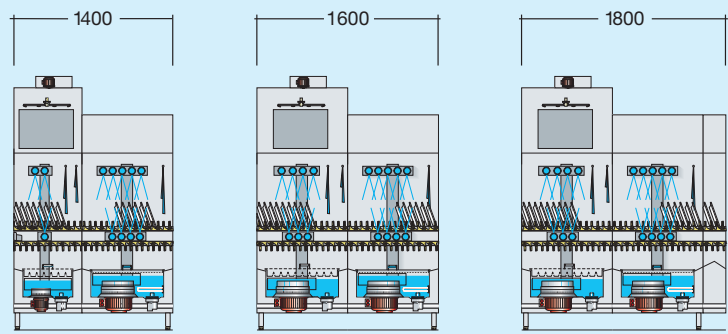
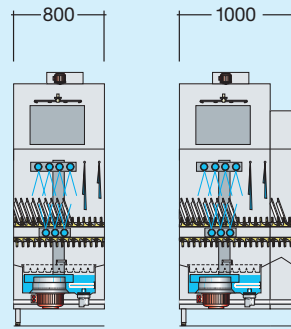

Klar- spül- zonen

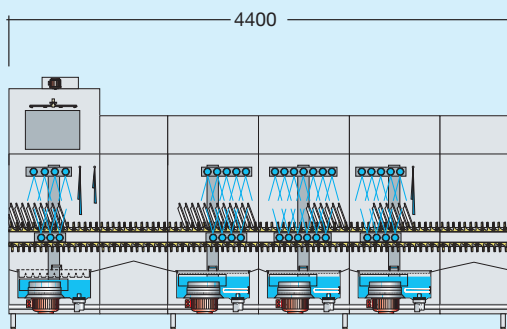
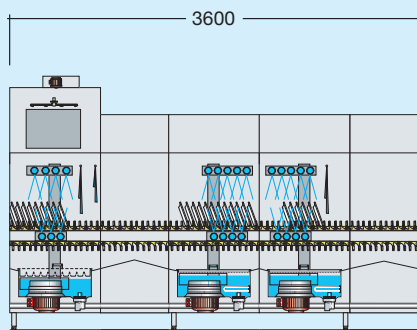
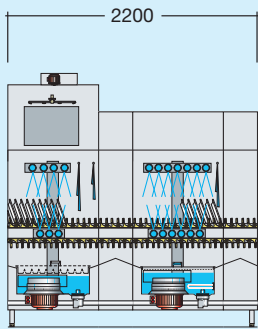

Trockenzonen bzw. Auslauftunnel mit Schaltschrank

500 M-iQ K
800 M-iQ K
1445 M-iQ K
90° Kurve
180° Kurve

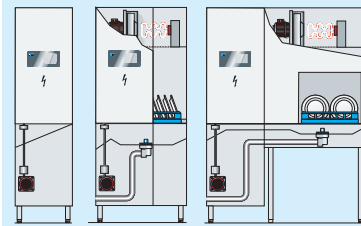

1100
1300
1600

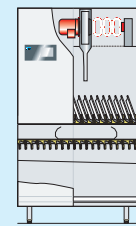

1300
1600
M-iQ B

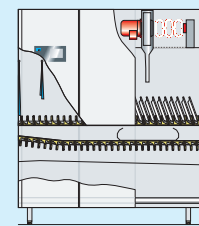

1300 600
1600

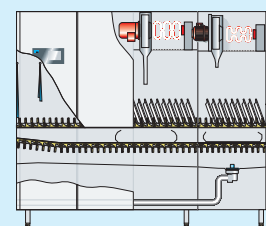

Maschinen- ausläufe/ Auslauftische

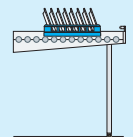

- gerade
- 90° Ecktrieb
- 180° Ecktrieb

800
1000
1200
1400
1600

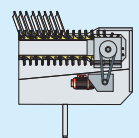



The clean solution

MEIKO Deutschland GmbH · Englerstr. 1 · 77652 Offenburg, Deutschland
Tel. +49 781 6397-6000 · Fax +49 781 6397-6099
www.meiko.de · info.de@meiko.de

MEIKO AUSTRIA GmbH · Hetmanekgasse 1b · 1230 Wien, Österreich
Tel. +43 1 6992039 · Fax +43 1 6992039-23
www.meiko.at · office@meiko.at

MEIKO (Suisse) AG · Industriestrasse 9 · 8117 Fällanden, Schweiz
Tel. +41 44 8062626 · Fax +41 44 8250640
www.meiko-suisse.ch · info@meiko-suisse.ch

Hersteller:
MEIKO Maschinenbau GmbH & Co. KG · Englerstr. 3 · 77652 Offenburg, Deutschland
Tel. +49 781 203-0 · Fax +49 781 203-1179
www.meiko-global.com · info@meiko-global.com

Gemäß der Hygieneanforderungen der DIN SPEC 10534.



260.032.03.11.20/DE/digital

Änderungen im Zuge der Weiterentwicklung vorbehalten

